

土木用クローラ運搬車シリーズ

WB04β 最大積載量 400kg

小型歩行タイプ

- 荷台寸法
- 荷台形式 三方アールダンプ
- 床面地上高 375mm
- 荷台長さ内寸 1,050mm
- 荷台幅内寸 500mm
- 荷台高さ 300mm
- 容積(平積) 0.16m³
- ダンプ角度 60°

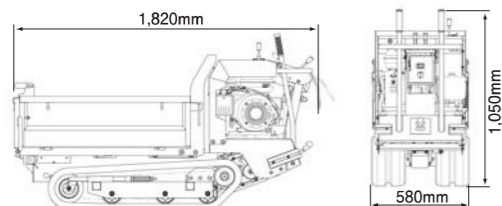

WB05Fβ 最大積載量 500kg

小型歩行タイプ

- 荷台寸法
- 荷台形式 三方アールダンプ
- 床面地上高 375mm
- 荷台長さ内寸 1,050mm
- 荷台幅内寸 635mm
- 荷台高さ 300mm
- 容積(平積) 0.2m³
- ダンプ角度 70°

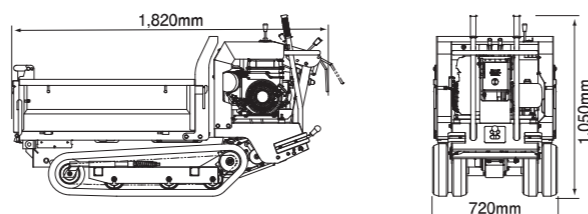

WB06Dα 最大積載量 600kg

小型歩行タイプ WB06Dα:液冷ディーゼル

- 荷台寸法
- 荷台形式 三方アールダンプ
- 床面地上高 440mm
- 荷台長さ内寸 1,195mm
- 荷台幅内寸 690mm
- 荷台高さ 290mm
- 容積(平積) 0.24m³
- ダンプ角度 60°

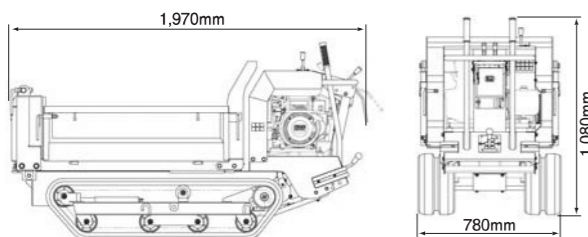

WB10γ 最大積載量 990kg HST車

中型乗用タイプ 国土交通省排出ガス対策型建設機械指定 ディーゼル

- 荷台寸法
- 荷台形式 三方アールダンプ
- 床面地上高 590mm
- 荷台長さ内寸 1,470mm
- 荷台幅内寸 840mm
- 荷台高さ 320mm
- 容積(平積) 0.4m³
- ダンプ角度 60°

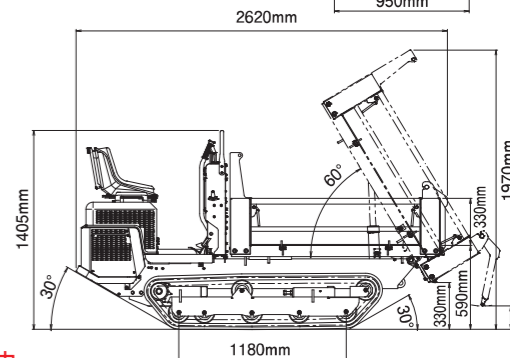
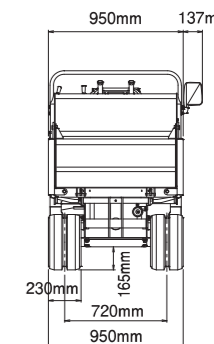

排出ガス3次規制申請中

WB10γ-TB 最大積載量 990kg HST車

中型乗用タイプ 国土交通省排出ガス対策型建設機械指定 ディーゼル

- 荷台寸法
- 荷台形式 旋回式バケット
- 床面地上高 600mm
- 荷台長さ内寸 1,400mm
- 荷台幅内寸 880mm
- 荷台高さ 470mm
- 容積(平積) 0.37m³
- ダンプ角度 80°
- 旋回角度 180°

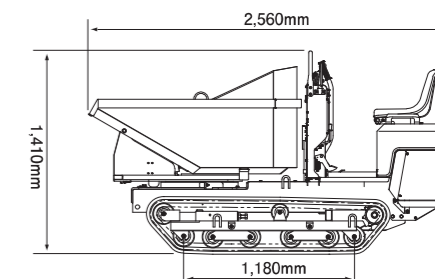
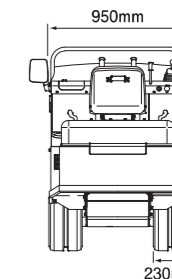

排出ガス3次規制適合

国土交通省指定排出ガス対策型
指定番号:3-714

型式	機体寸法				エンジン		エンジン			走行部							
	全長 mm	全幅 mm	全高 mm	重量 kg	型式	定格出力 kw(ps)/min ⁻¹	排気量 cc	燃料タンク容量 ℓ	始動方式	クローラ			最低地上高 mm	操向方式	変速段数	走行速度 km/h	
										中心距離 mm	接地長 mm	幅 mm				F	R
WB04β	1,820	580	1,050	310	空冷ガソリン	3.4(4.7)/1,800	181	3.6	セル(リコイル付)	380	825	200	110	爪式ブレーキ式	F2-R2	F:2.2/3.9	R:1.9/3.4
WB05Fβ	1,820	720	1,050	335	空冷ガソリン	3.4(4.7)/1,800	181	3.6	セル(リコイル付)	520	825	200	110	爪式ブレーキ式	F2-R2	F:2.2/3.9	R:1.9/3.4
WB06Dα	1,970	780	1,080	410	液冷ディーゼル	4.0(5.5)/1,700	254	3.6	セル(リコイル付)	580	875	200	125	内拡ブレーキ式	F3-R2	F:1.6/3.1/5.0	R:1.5/3.0
WB10γ	2,620	950	1,405	840	立形水冷2気筒ディーゼル	10.6(14.4)/3200	599	19.5	セル	720	1,180	230	165	湿式多板式	-	0~5.6	0~3.5
WB10γ-TB	2,560	950	1,410	915	立形水冷2気筒ディーゼル	10.6(14.4)/3200	599	19.5	セル	720	1,180	230	165	湿式多板式	-	0~5.6	0~3.5